

サポート

専用排水金具

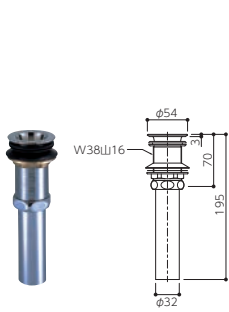

ABH-32 直管付丸鉢排水栓
オーバーフロー無しボウル用

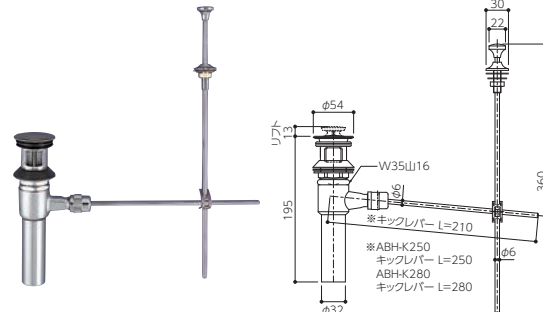

ABH-K210/K250/K280 ポップアップ仕様
オーバーフロー有りボウル用 (ポップアップ有り)

- ABH-K210、K250、K280はキックレバーの長さ違いとなります。
- ポップアップ取付用天板開口：φ12mm
ヘアキャッチャー栓の場合は別途ABH-HF1をご用意ください。

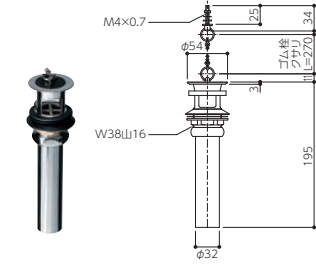

ABH-33T 直管付横穴排水栓
オーバーフロー有りボウル用 (ポップアップ無し)

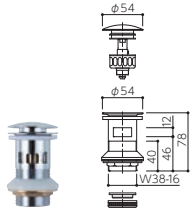

ABH-34M ブラッシュ式ポップアップ横穴排水栓
オーバーフロー付有りボウル用

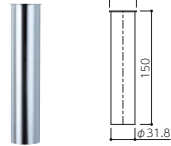

ABH-C 片ツバ直管
※ABH-34Mとセットでご使用ください。

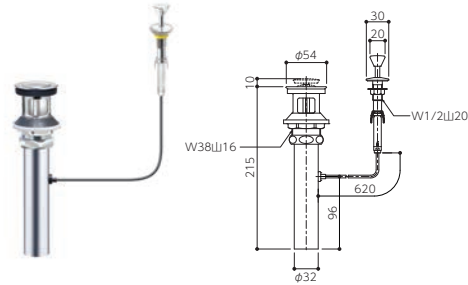

ABH-700W
ワイヤー式ポップアップ仕様
オーバーフロー有りボウル用 (ポップアップ有り)

- ポップアップ取付用天板開口：φ15mm
- ヘアキャッチャー付き

オプション

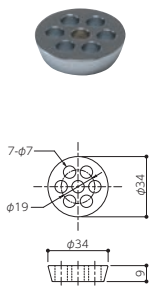

ABH-H39
排水目皿
●ABH-32、33T対応
●着脱式

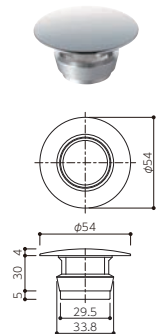

ABH-H341
排水化粧キャップ
●ABH-32対応
●着脱式

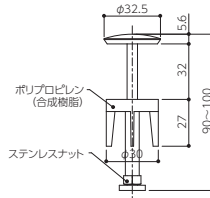

ABH-HF1 ポップアップ用ヘアキャッチャー栓
●ABH-K280、K250、K210の排水ヘッド部と取り替えてご使用ください。
●着脱式

